

BRUKSANVISNING

A-dec 511

TANNLEGESTOL



 a dec®

Copyright

© 2023 A-dec Inc. Med enerett.

A-dec Inc. gir ingen garanti av noe slag med hensyn til dette materialet, inkludert, men ikke begrenset til, underforståtte garantier eller markedstilgjengelighet og egnethet for et bestemt formål. A-dec Inc. skal ikke være ansvarlig for eventuelle feil som finnes i dette materialet, eller for følgeskader eller andre skader i forbindelse med leveransen, ytelsen eller bruken av dette materialet. Informasjonen i dette dokumentet kan endres uten varsel. Hvis du kommer over problemer i dokumentasjonen, ber vi deg om å rapportere dem skriftlig til oss. A-dec Inc. garanterer ikke at dette dokumentet er feilfritt.

Ingen del av dette dokumentet kan kopieres, reproduseres eller overføres i noen form eller på noen måte, elektronisk eller mekanisk, inkludert ved fotokopiering, opptak eller et informasjonslagrings- og uthentingssystem, uten skriftlig tillatelse på forhånd fra A-dec Inc.

Varemerker og ytterligere immaterielle rettigheter

A-dec, A-dec-logoen, A-dec Inspire, Cascade, Century Plus, Continental, Decade, ICX, ICV, Performer, Preference, Preference Collection, Preference ICC, Radius og reliablecreativesolutions er varemerker for A-dec Inc. og er registrert i USA og andre land. A-dec 500, A-dec 400, A-dec 300, A-dec 200 og EasyFlex er også varemerker for A-dec Inc. Ingen av varemerkene eller handelsnavnene i dette dokumentet kan reproduseres, kopieres eller manipuleres på noen måte uten uttrykkelig, skriftlig godkjenning av varemerkets eier.

Enkelte berøringsplatesymboler og -ikoner tilhører A-dec Inc. Enhver bruk av disse symbolene eller ikonene, helt eller delvis, uten uttrykkelig skriftlig samtykke fra A-dec Inc., er strengt forbudt.

Juridisk informasjon og garanti

Obligatorisk informasjon om regelverk og garanti for A-dec er angitt i dokumentet *Juridisk informasjon, spesifikasjoner og garanti* (delnr. 86.0221.33) som finnes på ressursenteret på www.a-dec.com.

Produktservice

Produktservice er tilgjengelig via den lokale og autoriserte A-dec-forhandleren. For å finne en autorisert forhandler, eller for ytterligere serviceinformasjon, kan du gå til www.a-dec.com eller kontakte A-dec på 1.800.547.1883 i USA og Canada eller 1.503.538.7478 over hele verden.

Produktmodeller og -versjoner som dette dokumentet dekker

Modell	Versjon	Beskrivelse
511	B	Tannlegestol

Innholdskart

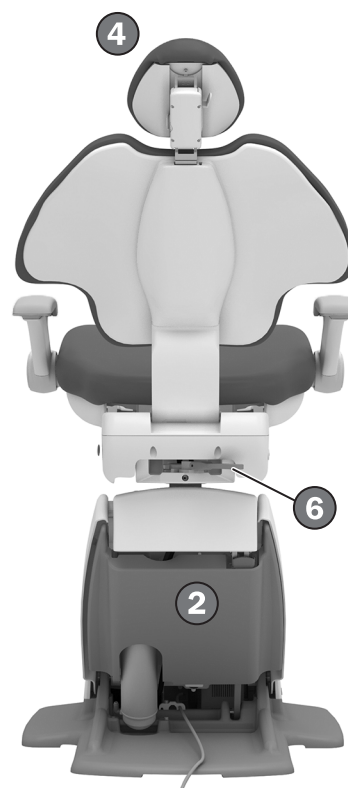
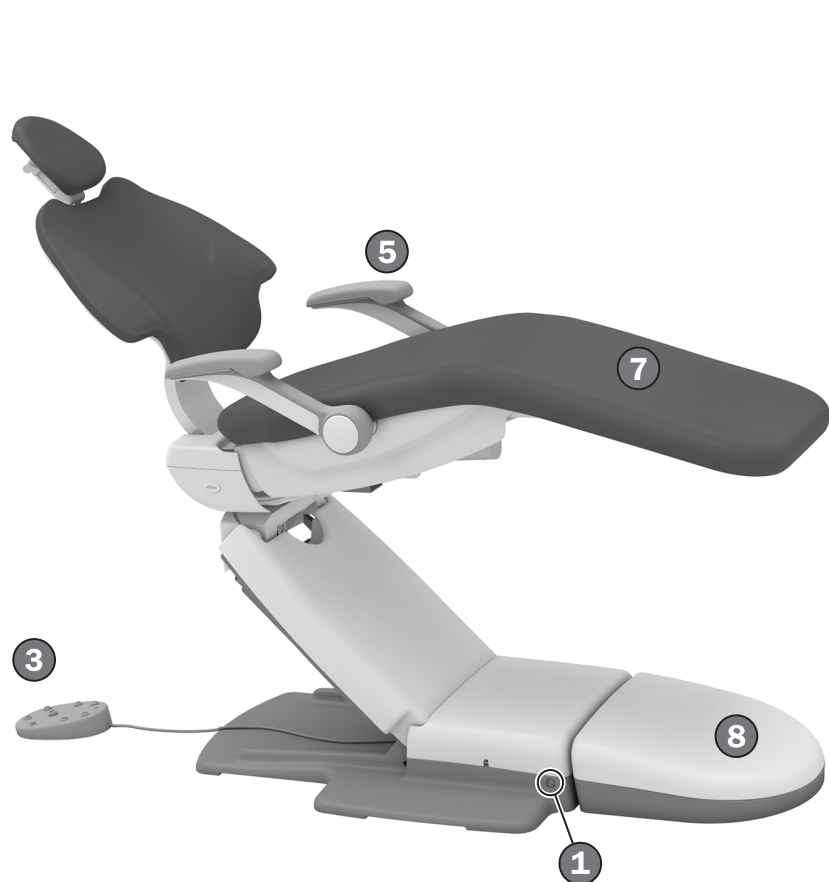

Funksjoner/emner

1	Strømknapp	2
2	Stolens stoppeplate	3
3	Fotbryter/stolkontroller	4
4	Hodestøtte	7
5	Armlener	6
6	Stolens svingbrems	9
7	Vedligehold av polstring	10
8	Verktøy	11
	Spesifikasjoner	12

Betjene/justere

Slå strømmen av/på



Stoler med tilførsel- og støttesystemer

Hvis du har en stol med tilkoblet system, bruker du hovedbryteren for å slå på strømmen, vann og luft. Hovedbryteren er normalt plassert på tilførselssystemet, men kan i stedet være plassert på støttedelen eller gulvboksen på stoler uten tilførselsystem.

Hvis det ikke er strøm på systemet, må du kontrollere at stolens strømknapp er trykket inn. Denne knappen må være på for at hovedbryteren skal kunne kontrollere systemstrømmen.

Konfigurasjoner kun for stol

Hvis du har en konfigurasjon for kun stol, trykker du på strømknappen på stolen for å slå på eller av strømmen.

Når du skal slå av strømmen

For å spare strøm og redusere sjansen for luftlekkasje trykker du på strømknappen for å slå av strømmen på slutten av dagen og før lengre perioder uten bruk.

Stolens sikkerhetsfunksjoner



A-dec-tannlegestoler og -systemer inkluderer sikkerhetsfunksjoner (som stolstoppeplaten) som kan stoppe eller hindre stolen i å bevege seg. Dette kan oppstå på grunn av ett av følgende:

- Det er en hindring under stolen eller tilkoblet modul.
- Fotkontrollskiven eller -spaken trykkes inn.
- Et håndstykke sitter ikke riktig i holderen.

Hvis stolen stopper uventet eller ikke vil bevege seg

Se etter og korriger disse forholdene som er oppført ovenfor. Hvis en hindring blokkerer stolens bevegelse, bruker du berøringsplaten eller fotbryteren for å heve stolen og fjerner deretter hindringen.

Posisjonere stolen med manuelle kontroller

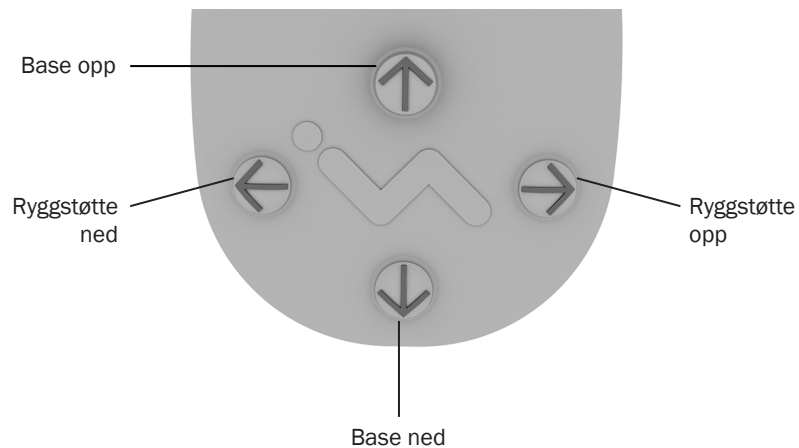
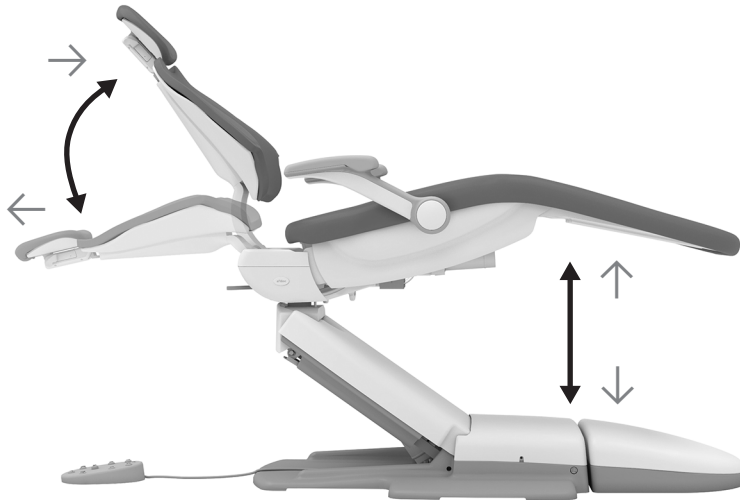

VIKTIG A-dec-berøringsplaten og -fotbryteren beveger stolen på samme måte. Se bruksanvisningen for tilførselssystemet for detaljert informasjon om berøringsplatekontrollene.



ADVARSEL Sørg for at pasienten er trygt plassert før du bruker de manuelle eller forhåndsinnstilte stolkontrollene. Forlat aldri pasienten uten tilsyn mens stolen er i bevegelse. Vær alltid ekstra forsiktig med små barn og pasienter med begrenset mobilitet.

For å stoppe stolen når som helst under forhåndsinnstilt bevegelse trykker du på en stolposisjonsknapp på fotbryteren eller berøringsplaten.



MERK Hvis du ønsker å justere den maksimale høyden på stolen, kontakter du din lokale autoriserte A-dec-forhandler.

Ikon/funksjon	Handlinger/alternativer
↑ Base opp	Trykk på og hold inne ↑ for å heve stolbasen.
↓ Base ned	Trykk på og hold inne ↓ for å senke stolsokkelen helt ned.
→ Ryggstøtte opp	Trykk på og hold inne → for å heve stolens ryggstøtte.
← Ryggstøtte ned	Trykk på og hold inne ← for å senke stolens ryggstøtte.

Posisjonere stolen med forhåndsinnstilte kontroller

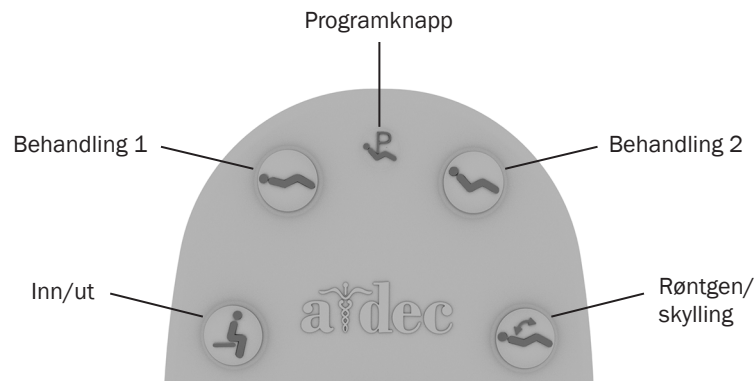

Ikon	Navn på forhåndsinnstilling	Fabrikkinnstilling
	Inn/ut	Posisjonerer stolen for at pasienten skal kunne stige inn/ut.
	Behandling 1	Posisjonerer stolbasen og ryggstøtten ned.
	Behandling 2	Posisjonerer stolbasen ned og ryggstøtten delvis opp.
	Røntgen/skylling	Flytter stolen til enten røntgen- eller skylleposisjon. Et nytt trykk flytter stolen tilbake til forrige posisjon.

Trykk på , , eller for å flytte stolen til en forhåndsinnstilt posisjon. Se tabellen (under til venstre) for fabrikkinnstillingene.

Tilpasse de forhåndsinnstilte stolposisjonene

Slik tilpasser du stolens forhåndsinnstillinger , og :

1. Posisjoner stolen som ønsket.
2. Trykk på og hold inne til du hører ett pip, hvilket indikerer at programmeringsmodus er på.
3. Innen fem sekunder trykker du på forhåndsinnstillingsikonet på stolen du vil tilordne denne nye stolposisjonen (f.eks. Trykk på). Tre pip indikerer at den nye innstillingen er lagret.

Tilpasse forhåndsinnstillingen røntgen/skylling for stolen

Forhåndsinnstillingen flytter stolen og pasienten i oppreist stilling for røntgen- eller spytteskåltilgang. Et nytt trykk på setter stolen tilbake til forrige posisjon.

Du kan også stille inn å fungere som en tilpasset forhåndsinnstilt stolposisjon. Slik endrer du funksjonen dens:

1. Trykk på og samtidig, og hold inne i tre sekunder.
 - Ett pip indikerer at er angitt som en annen programmerbar stolforhåndsinnstillingsknapp.
 - Tre pip indikerer at er angitt som fabrikkinnstillingen for røntgen/skylling (som veksler mellom røntgen-/skyllingposisjon og forrige stolposisjon).
2. Hvis du angir som en annen egendefinerbar stolforhåndsinnstilling og ønsker å tilordne en annen stolposisjon, følger du trinnene som er skissert ovenfor i "Tilpasse de forhåndsinnstilte stolposisjonene".

Klargjøre stolen for pasienten

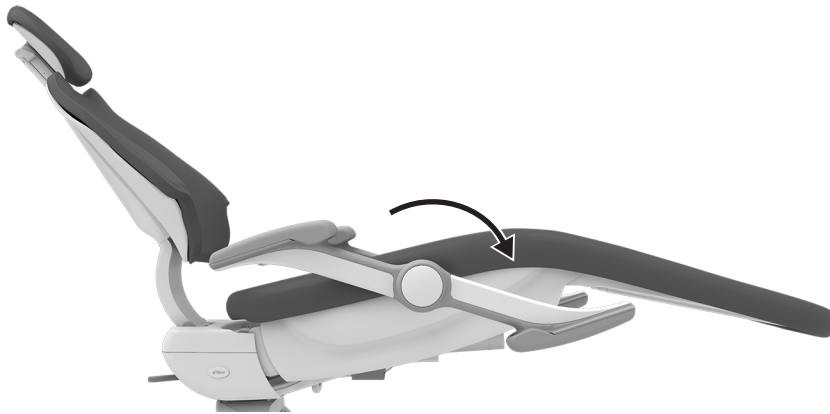

Posisjonere armlenene



ADVARSEL Ikke la pasienter slippe armene bak armlenene eller ryggstøtten, da personskade kan oppstå når stolen beveger seg.

Flytt armlenet vekk for å tillate enkel inn- og utstigning for pasienten og for å forbedre tannlegens tilgang ved direkte arbeid. Skyv eller trekk simpelthen armlenet på plass.

Tilrettelegge for en riktig sittestilling

For å sette pasientene riktig i stolen ber du pasienten sitte så langt bak i setet som mulig. Dette sikrer best støtte med korsryggstøtten og komfort for pasienten.

For optimal komfort bør pasientene plassere underarmene på armlenene eller holde armene komfortabelt foldet på fanget.



TIPS Før pasienten setter seg i stolen, lar du hodestøtten stå i en høyere posisjon. Dette vil få pasienten til å sitte helt tilbake i stolen. Juster hodestøtten når pasienten har satt seg, for å forbedre pasientkomforten og tannlegens tilgang til munnhulen.



TIPS For pasienter som trenger ekstra støtte for å gå ut av stolen, lar du armlenene stå i bakre posisjon.

Posisjonere hodestøtten

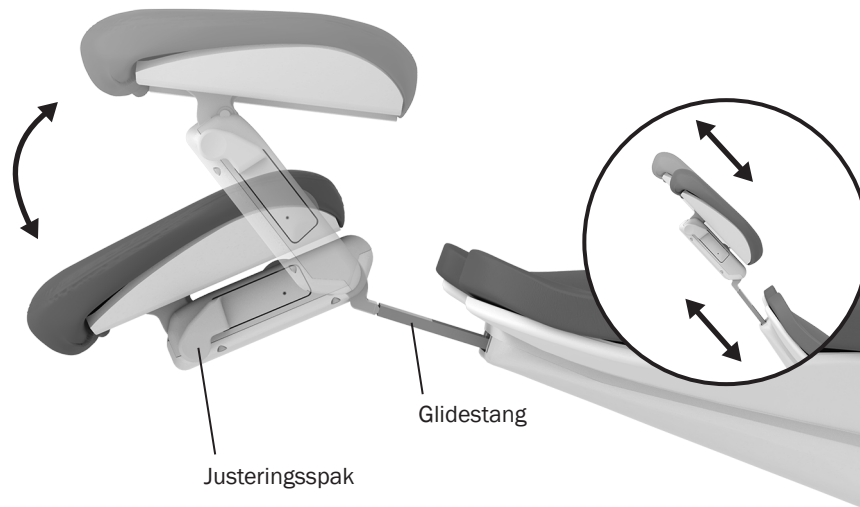

Den dobbeltartikulerende, glidende hodestøtten inkluderer flere funksjoner du kan bruke til å forbedre tilgangen til munnhulen og øker pasientkomforten.

Bruk glidebånden for å tilpasse støtten til pasientens høyde. Trekk simpelthen opp eller trykk ned hodestøtten til den er i ønsket posisjon. Med den glidende hodestøtteputen kan du justere høyden ytterligere.



ADVARSEL Hvis glidebånden har overskredet den maksimale anbefalte arbeidshøyden, vil en advarsel linje være synlig på pasientens side av glidebånden. Ikke bruk hodestøtten i en posisjon der denne varsel linjen er synlig.

Du kan enkelt justere hodestøttens vinkel med én hånd. Trykk på justeringspakken for å posisjonere hodestøtten. Slipp den, og nakkestøtten holder posisjonen den er i.

Posisjonere hodestøtten for rullestoler



Slik plasserer du hodestøtten for rullestoler:

1. Fjern hodestøtten fra tannlegestolen.
2. Drei hodestøtten 180°, og skyv glidestangen inn i ryggstøtten til den stopper.
3. Snu tannlegestolen, om nødvendig, og plasser ryggstøtten til full oppreist stilling.
4. Plasser rullestolen og tannlegestolen rygg mot rygg.
5. Flytt tannlegestolen opp eller ned etter behov for å justere høyden på hodestøtten.
6. Lås rullestolens hjul.

Justere stramming av hodestøttens glidestang

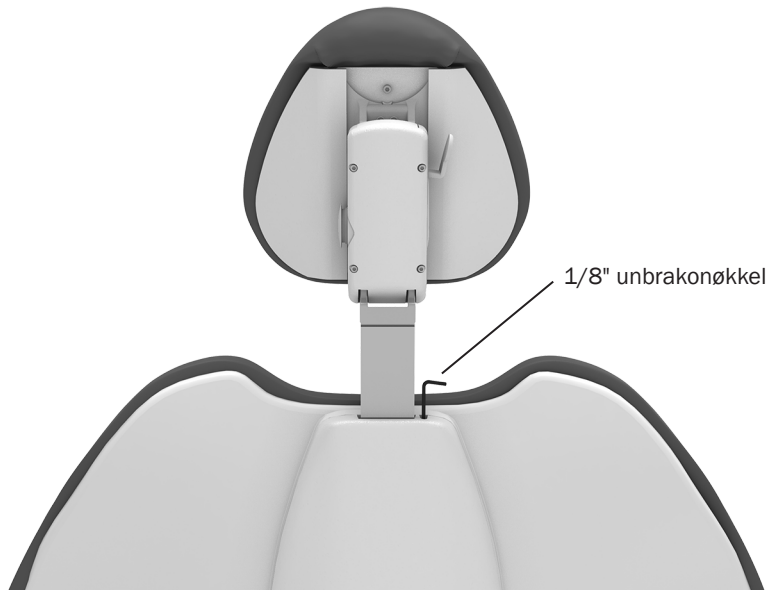

Hvis nakkestøtten beveger seg nedover, eller hvis den er vanskelig å bevege seg opp eller ned, må glidestangens strammes.

Den kan strammes med en 1/8" unbrakonøkkel. Vri justeringskruen med klokken for å stramme.

Bruke stolens svingbrems

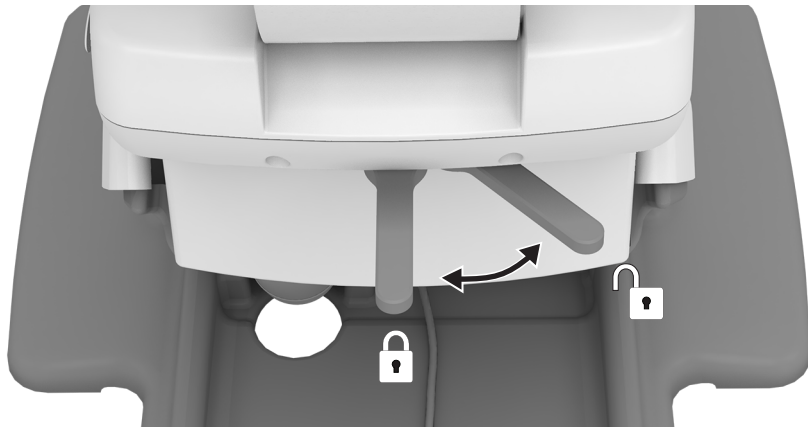

Stolen kan rotere til enhver posisjon innenfor 30° på hver side av midten. Stolens svingbrems begrenser rotasjonen av stolen for å forhindre at stolen beveger seg under en prosedyre.

For å frigjøre svingbremsen drar du bremsespaken til høyre. For å aktivere bremsen drar du bremsespaken bestemt til venstre.

Justere stramming av stolens svingbrems

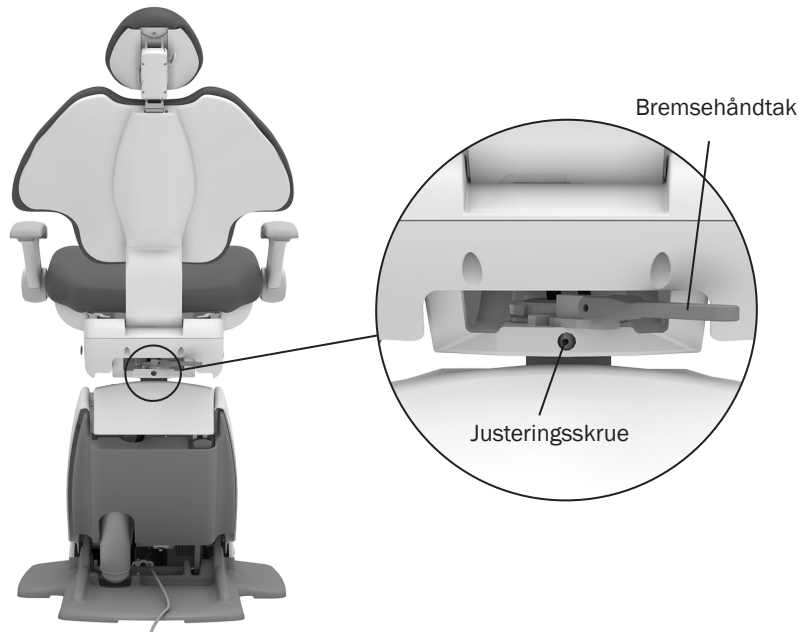

Hvis stolen svinger til venstre eller høyre med bremsen aktivert, eller det er vanskelig å flytte den med bremsen av, justerer du svingbremsen. Riktig strammet skal bremsehåndtaket være i midten når det er helt aktivert. Slik justerer du den:

1. Flytt bremsehåndtaket til høyre.
2. Hvis stolen har en ryggmontert modul, dreier du stolen for å få tilgang til justeringskrue.
3. Bruk en 7/64" unbrakonøkkel og vri strammeskruen med klokken for å øke bremsefriksjonen, og vri skruen mot klokken for å redusere bremsefriksjonen. Det er kun nødvendig med en liten justering for å øke eller redusere spenningen betydelig.

Rengjøre/vedlikeholde

Beskytte med barrierer

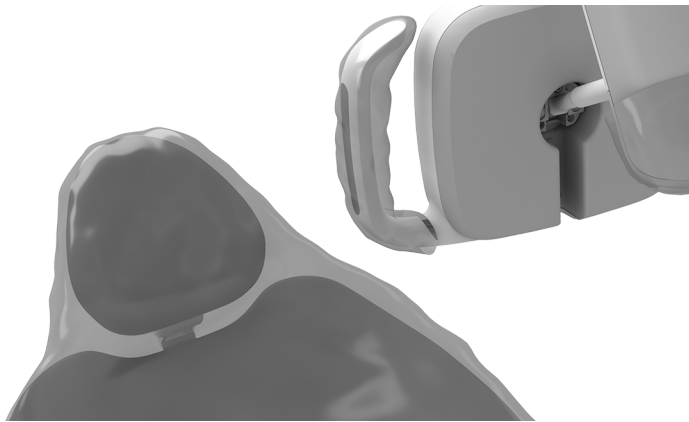

MERK Les bruksanvisningene som leveres av produsenten av barrieren, for korrekt bruk og kassering av barrierer.

A-dec anbefaler barrierebeskyttelse for alle aktuelle berørings- og overføringsflater. Berøringsflater er områder som kommer i kontakt med hender og blir potensielle krysskontamineringpunkter under tannprosedyrer. Overføringsflater er områder som kommer i kontakt med instrumenter og andre gjenstander.

I USA må barrierer produseres iht. Current Good Manufacturing Practice (CGMP) angitt av U.S. Food and Drug Administration (USFDA). Les regelverk om medisinsk utstyr som gjelder hos deg, om du skal bruke det utenfor USA.



VIKTIG Du finner anbefalinger om rengjøring og kjemisk desinfisering av berørings- og overføringsflater (der barrierebeskyttelse ikke er aktuelt eller ved utsatte barrierer) i *Veiledning i aseptiske arbeidsmetoder for A-dec-utstyr* (delenr. 85.0696.33).

Forlenge levetiden til polstringen



FORSIKTIGHET Ikke bruk husholdningsblekemiddel (natriumhypokloritt) eller andre produkter som inneholder klor, isopropylalkohol (større enn 25 volumprosent) eller hydrogenperoksid, for å rengjøre eller desinfisere polstringen. Det kan forårsake rask forringelse og skade produktet.

For å bevare kvaliteten på A-dec-polstringen din bruker du barrierepolstring i stedet for kjemikalier. Barrierer forlenger levetiden til polstringen betydelig og vil bidra til bevare utseendet og den myke følelsen. For å rengjøre polstringen bruker du en løsning av mildt oppvaskmiddel og vann. Bruk overflatedesinfeksjonsmidler kun når barrierene er kompromittert eller det er synlige urenheter/sprut på polstringen. For mer informasjon kan du se *Veiledning for vedlikehold av polstring* (delenr. 86.0501.33) tilgjengelig i ressurssetret på www.a-dec.com.

Få tilgang til verktøyene

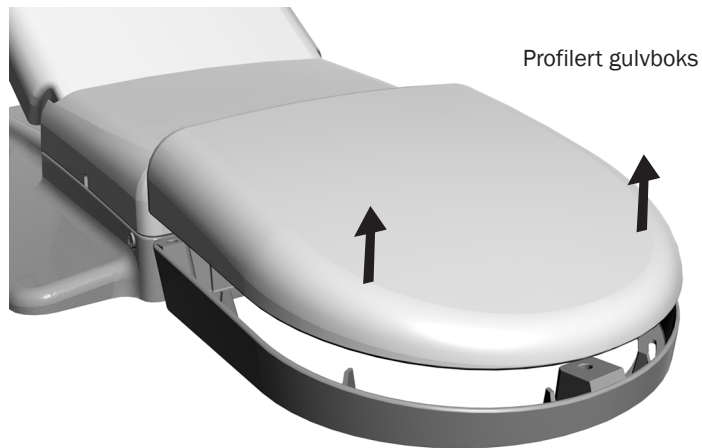

FORSIKTIG Når du fjerner eller setter dekslene tilbake på plass, må du passe på at du ikke skader ledninger eller rør. Kontroller at dekslene er sikre etter at du har satt dem på plass.

Stolverktøyene er plassert i den profilerte gulvboksen under stolen og inkluderer vanligvis stikkkontakten, samt systemtilkoblingene for luft, vann og vakuum. For tilgang til denne løfter du dekelet opp og av gulvboksrammen. For vedlikehold kontakter du den autoriserte A-dec-forhandleren din.

Spesifikasjoner



Maksimal stolkapasitet

Pasientbelastning: 227 kg (500 pund)



VIKTIG Du finner elektriske spesifikasjoner, identifisering av symboler og andre forskriftsmessige krav i dokumentet *Juridisk informasjon, spesifikasjoner og garanti* (delenr. 86.0221.33) som finnes i ressurscenteret på www.a-dec.com.



MERK Alle spesifikasjoner kan endres uten forvarsel. Parametere kan variere avhengig av sted. Du kan få mer informasjon ved å kontakte den autoriserte A-dec-forhandleren.



 **A-dec hovedkontor**

2601 Crestview Drive
Newberg, Oregon 97132
USA
Tlf.: 1.800.547.1883 innen USA/CAN
Tlf.: +1.503.538.7478 utenfor USA/CAN
www.a-dec.com

A-dec Australia

Unit 8
5-9 Ricketty Street
Mascot, NSW 2020
Australia
Tlf.: 1.800.225.010 innenfor AUS
Tlf.: +61.(0).2.8332.4000 utenfor AUS

A-dec Kina

A-dec (Hangzhou) Dental Equipment Co., Ltd.
528 Shunfeng Road
Qianjiang Economic Development Zone
Hangzhou 311100, Zhejiang, Kina
Tlf.: 400.600.5434 i Kina
Tlf.: +86.571.89026088 utenfor Kina

A-dec Storbritannia

Austin House
11 Liberty Way
Nuneaton, Warwickshire CV11 6RZ
England
Tlf.: 0800.ADEC.UK (2332.85) i Storbritannia
Tlf.: +44.(0).24.7635.0901 utenfor Storbritannia



86.0761.33 Rev D
Utgivelsesdato 2023-08-01
Copyright 2023 A-dec Inc.
Med enerett.

IFUcov7