

BRUKSANVISNING

A-dec 511

TANDLÄKARSTOL



 a dec®

Copyright

© 2023 A-dec Inc. Med ensamrätt.

A-dec Inc. utfärdar inga garantier av något slag angående detta material, inklusive men inte begränsat till underförstådda garantier om säljbarhet eller lämplighet för ett speciellt syfte. A-dec Inc. ska inte hållas ansvarigt för eventuella fel häri eller för följskador eller andra skador rörande utrustningen, prestandan eller användningen av detta material. Informationen i detta dokument kan ändras utan föregående meddelande. Om du upptäcker problem i dokumentationen, skicka in en skriftlig rapport till oss. A-dec Inc. garanterar inte att detta dokument är felfritt.

Ingen del av detta dokument får kopieras, ändras eller överföras i någon form eller med någon metod, elektronisk eller mekanisk, inklusive fotokopiering, inspelning eller med något system för förvaring och hämtning av information, utan föregående skriftligt tillstånd från A-dec Inc.

Varumärken och övriga immateriella rättigheter

A-dec, A-dec-logotypen, A-dec Inspire, Cascade, Century Plus, Continental, Decade, ICX, ICV, Performer, Preference, Preference Collection, Preference ICC, Radius och reliablecreativesolutions är varumärken som tillhör A-dec Inc. och är registrerade i USA och andra länder. A-dec 500, A-dec 400, A-dec 300, A-dec 200 och EasyFlex är också varumärken som tillhör A-dec Inc. Inget av varumärkena eller handelsnamnen i detta dokument får reproduceras, kopieras eller manipuleras på något sätt utan uttryckligt skriftligt godkännande från varumärkets ägare.

Vissa pekplattssymboler och ikoner ägs av A-dec Inc. All användning av dessa symboler eller ikoner, helt eller delvis, utan uttryckligt skriftligt medgivande från A-dec Inc. är strängt förbjuden.

Juridisk information och garanti

Nödvändig regulatorisk information och garantin för A-dec finns i *Regulatorisk information, specifikationer och garanti* (art.nr 86.0221.16) som finns att tillgå i resurscentret på www.a-dec.com.

Produktservice

Produktservice finns att tillgå genom lokala auktoriserade återförsäljare för A-dec. För att hitta en auktoriserad återförsäljare, eller för ytterligare serviceinformation, besök www.a-dec.com eller kontakta A-dec på 1.800.547.1883 i USA och Kanada eller 1.503.538.7478 i övriga världen.

Produktmodeller och produktversioner som omfattas av detta dokument

Modell	Version	Beskrivning
511	B	Tandläkarstol

Innehållsöversikt

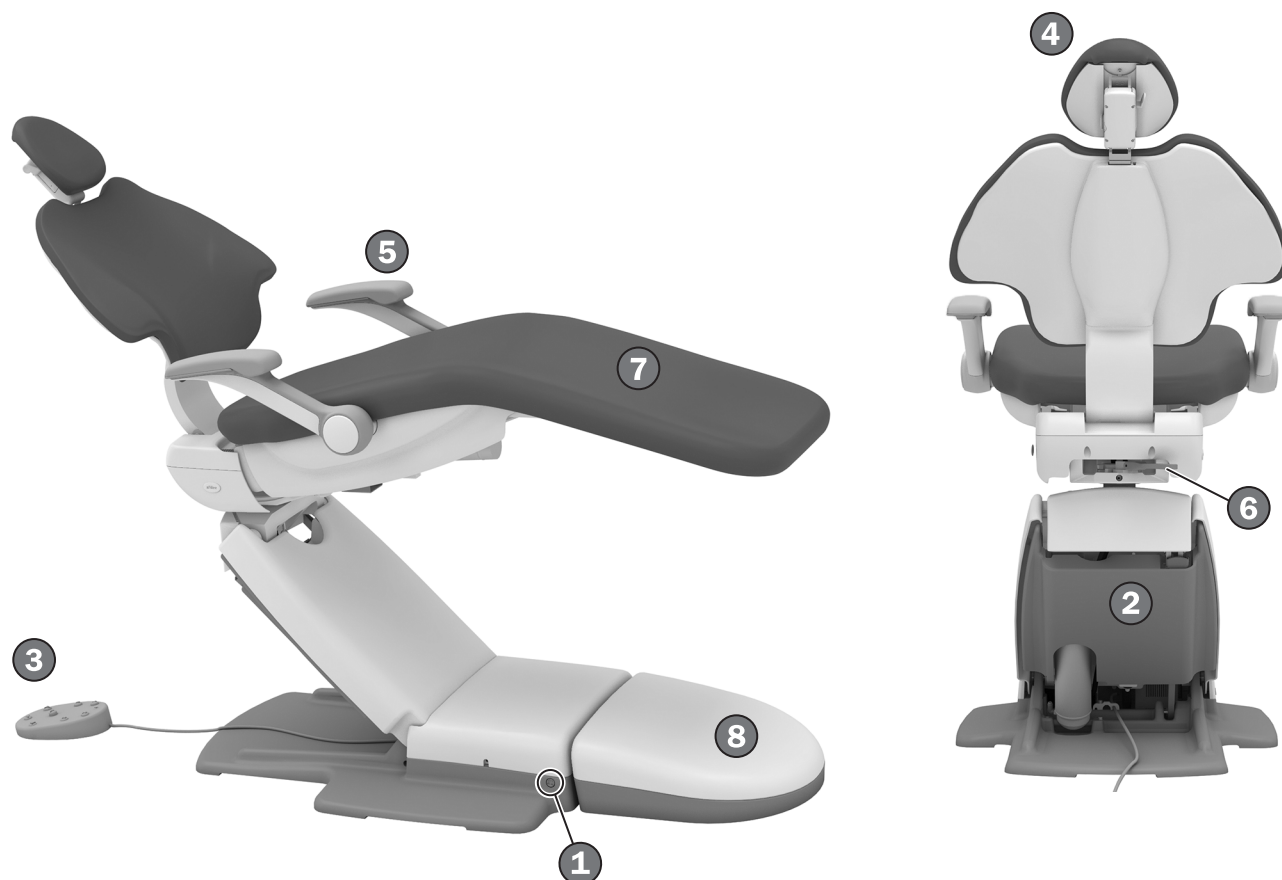

Funktioner/ämnen

1	Strömbrytare	2
2	Stopplatta för stol	3
3	Fotpedal/stolreglage	4
4	Nackstöd	7
5	Armstöd	6
6	Stolens vridbroms	9
7	Klädselvård	10
8	Anslutningar	11
	Specifikationer	12

Användning/justering

Koppla på/stänga av strömmen



Stolar med tillförsel- och stödsystem

Om du har en stol med ett anslutet system använder du huvudbrytaren för att slå på ström, vatten och luft. Huvudbrytaren är normalt placerad på tillförselsystemet men kan även vara placerad på stödcentret eller golvlådan på stolar utan ett tillförselsystem.

Om det inte finns någon ström till systemet, kontrollera att strömknappen på stolen är intryckt. Denna knapp måste vara på för att huvudströmbrytaren ska kunna styra systemets strömförsörjning.

Konfigurationer med endast stol

Om du har en konfiguration med endast stol trycker du på stolens strömbrytare för att slå på eller av strömmen.

När ska strömmen stängas av?

För att spara energi och minska risken för luftläckage ska du trycka på strömbrytaren för att stänga av strömmen i slutet av dagen och före längre perioder utan användning.

Stolens säkerhetsfunktioner



A-dec tandläkarstolar och system innehåller säkerhetsfunktioner (t.ex. stolens stopplatta) som kan stoppa eller förhindra stolen från att röra sig. Detta kan inträffa på grund av något av följande:

- Det finns ett hinder under stolen eller den anslutna modulen.
- Fotkontrollplattan eller spaken är intryckt.
- Ett handstycke är inte korrekt placerat i sin hållare.

Om stolen stannar oväntat eller inte går att flytta

Kontrollera om något av ovanstående tillstånd föreligger och åtgärda det. Om ett hinder blockerar stolens rörelse ska du använda pekplattan eller fotpedalen för att höja stolen och sedan ta bort hindret.

Positionera stolen med manuella reglage

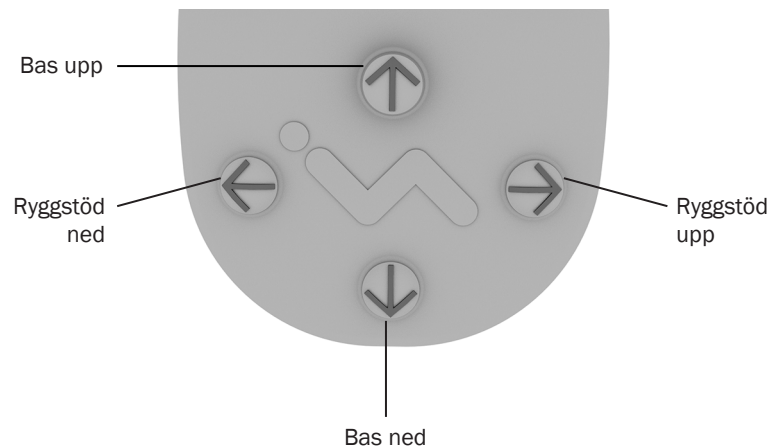
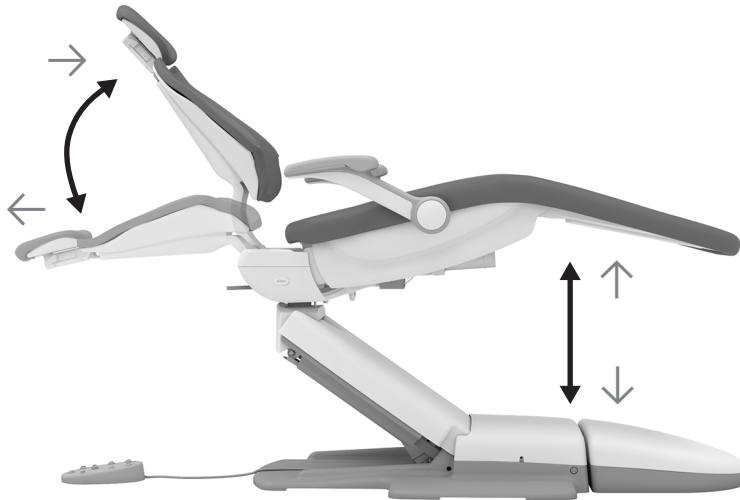

VIKTIGT A-dec pekplatta och fotpedal flyttar stolen på samma sätt. I tillförselsystemets bruksanvisning finns detaljerad information om pekplattans reglage.



VARNING Se till att patienten är säkert placerad innan du använder de manuella eller förinställda stolreglagen. Lämna aldrig patienten utan uppsikt när stolen är i rörelse. Var alltid extra försiktig med små barn och patienter med nedsatt rörlighet.

För att stoppa stolen när som helst under den förinställda rörelsen, tryck på valfri stolspositioneringsknapp på fotpedalen eller pekplattan.



OBS! Om du vill justera den maximala höjden på din stol, kontakta din lokala auktoriserade A-dec återförsäljare.

Ikon/funktion	Åtgärder/alternativ
↑ Bas upp	Tryck på och håll ned ↑ för att höja stolens bas.
↓ Bas ned	Tryck på och håll ned ↓ för att sänka stolens bas.
→ Ryggstöd upp	Tryck på och håll ned → för att höja stolens ryggstöd.
← Ryggstöd ned	Tryck på och håll ned ← för att sänka stolens ryggstöd.

Positionera stolen med förinställda reglage

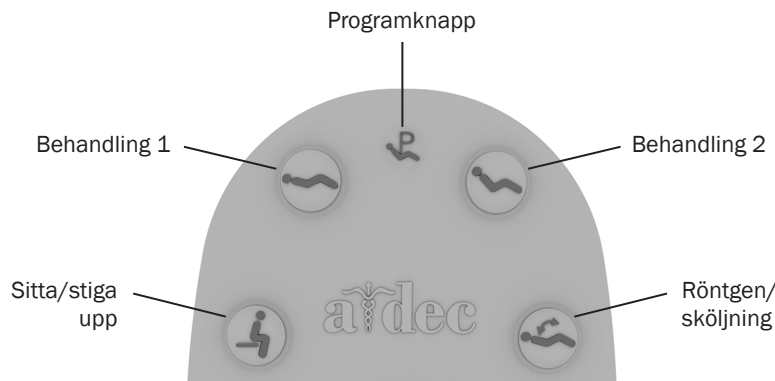

Ikon	Förinställningens namn	Fabriksinställning
	Sitta/stiga upp	Positionerar stolen för att patienten ska sätta sig/stiga upp.
	Behandling 1	Placerar stolens bas nere och stolsryggen nedfälld.
	Behandling 2	Positionerar stolens bas ned och ryggestöd något upp.
	Röntgen/sköljning	Flyttar stolen till position för antingen röntgen eller sköljning. En andra tryckning flyttar stolen till föregående position.

Tryck på , , eller för att flytta stolen till en förinställd position. Se tabellen (nedan till vänster) för fabriksinställningar.

Anpassa stolens förinställda positioner

Så här anpassar du stolens förinställningar , och :

1. Placera stolen som du vill.
2. Tryck på och håll ned tills du hör ett pip, vilket indikerar att programläget är på.
3. Inom fem sekunder trycker du på den förinställningsikonen som du vill ska tilldelas den nya stolpositionen (t.ex. tryck på). Tre ljudsignaler indikerar att din nya inställning har sparats.

Anpassa förinställningen för röntgen-/sköljstolen

Fabriksinställningen flyttar stolen och patienten till en upprätt position för röntgen eller åtkomst till spottkopp. Ett andra tryck på återställer stolen till föregående position.

Du kan också ställa in så att den fungerar som en anpassad förinställd stolposition. Gör så för att ändra dess funktion:

1. Tryck på och samtidigt och håll ned i tre sekunder.
 - Ett pip indikerar att är inställd som en annan anpassningsbar förinställningsknapp.
 - Tre pip indikerar att är inställd som fabriksinställning för röntgen/sköljning (som växlar mellan positionen för röntgen/sköljning och föregående stolposition).
2. Om du ställer in som en annan anpassningsbar stolposition följer du stegen som beskrivs ovan i "Anpassa stolens förinställda positioner".

Förbered stolen för patienten

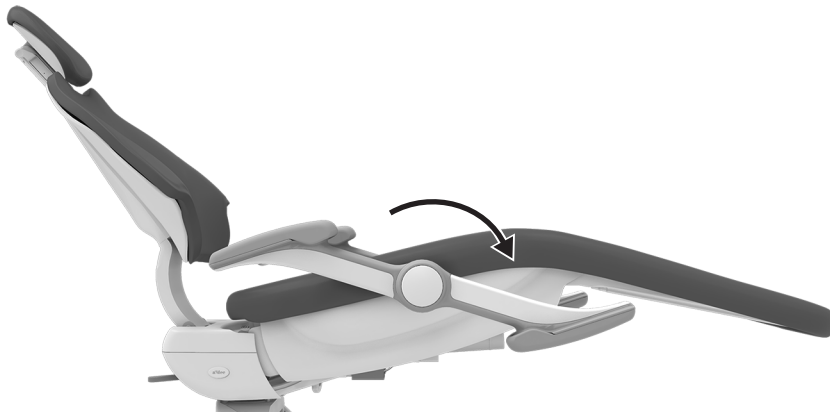

Positionera armstöden



VARNING Låt inte patienten tappa armarna bakom armstöden eller under ryggstödet, annars kan skador uppstå när stolen rör sig.

Flytta armstödet ur vägen för att underlätta för patienten att sätta sig/stiga upp och förbättra operatörens åtkomst vid direktarbete. Skjut eller dra helt enkelt armstödet i läge.

Uppmuntra till en korrekt sittställning

För att sätta patienten rätt i stolen ska du be honom eller henne att sitta så långt bak i stolen som möjligt. Detta säkerställer bästa möjliga anpassning till ländryggsstödet och komfort för patienten.

För optimal komfort kan patienten placera underarmarna på armstöden eller hålla armarna bekvämt vikta i knät.



TIPS Innan patienten sätter sig i stolen, låt nackstödet vara i en högre position. Detta uppmuntrar patienten att sitta hela vägen bakåt i stolen. Justera nackstödet när patienten har satt sig för att förbättra patientens komfort och operatörens åtkomst till munhålan.



TIPS För patienter som behöver extra stöd för att ta sig ur stolen ska armstöden vara i bakåtfällt läge.

Positionera nackstödet

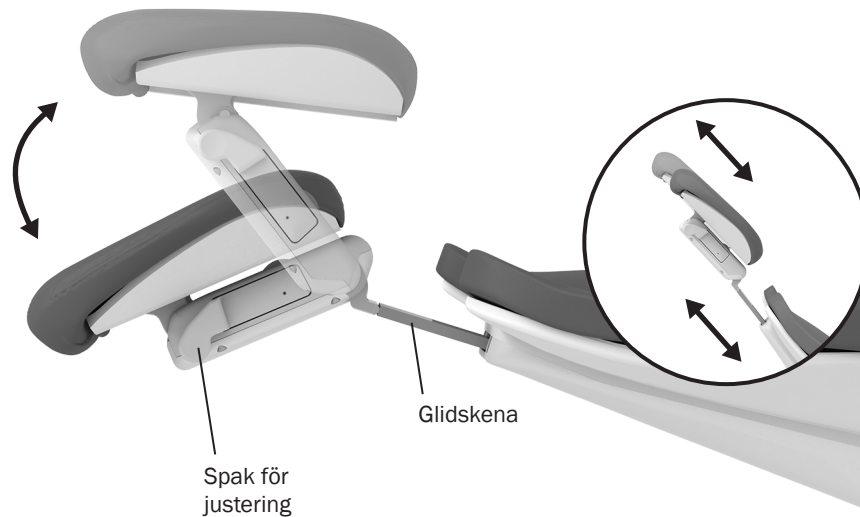

Det dubbelledade glidande nackstödet har flera funktioner som du kan använda för att förbättra åtkomsten till munhålan och öka patientens komfort.

Använd glidskenan för att anpassa inställningen beroende på patientens längd. Dra upp eller tryck ned nackstödet tills det är i önskat läge. Kudden på det glidande nackstödet har ytterligare inställningar för höjdjustering.



VARNING Om glidskenan har överskridit sin maximala rekommenderade arbetshöjd kommer en varningslinje att synas på patientens sida av glidskenan. Använd inte nackstödet i ett läge där denna varningslinje är synlig.

Du kan enkelt justera nackstödet vinkel med en hand. Tryck på justeringsspaken för att positionera nackstödet. Släpp och nackstödet behåller sitt läge.

Positionera nackstödet för rullstolar



Gör så här för att ställa in nackstödet för rullstolar:

1. Ta bort nackstödet från tandläkarstolen.
2. Roterar nackstödet 180° och skjut in glidskenan i ryggstödet tills det tar stopp.
3. Roterar, vid behov, tandläkarstolen och placera ryggstödet helt upprätt.
4. Placera rullstolen och tandläkarstolen rygg mot rygg.
5. Flytta tandläkarstolen upp eller ned efter behov för att justera nackstödet höjd.
6. Lås rullstolens hjul.

Justera motstånd för nackstödet glidskena

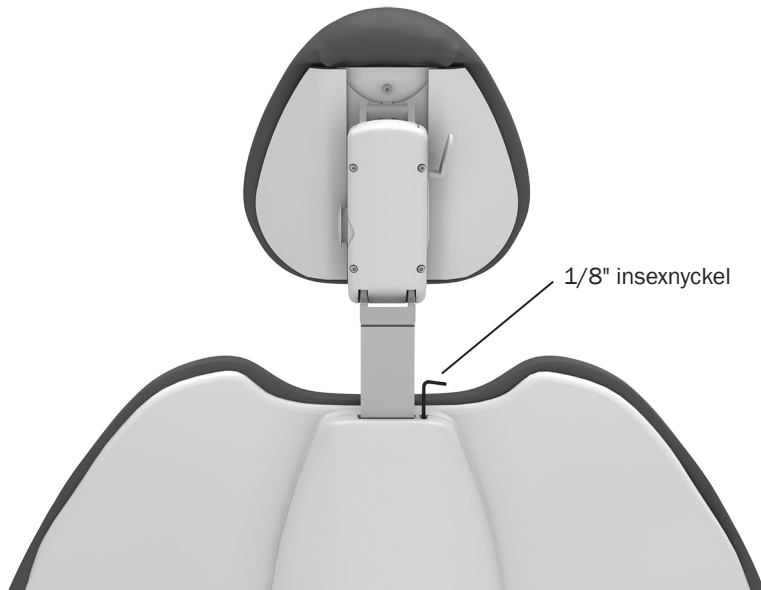

Om nackstödet glider nedåt eller om det är svårt att flytta det uppåt eller nedåt behöver glidskenans motstånd justeras.

Använd en 1/8" insexnyckel för att justera motståndet. Vrid justerskruven medurs för att öka motståndet.

Manövrera stolens vridbroms

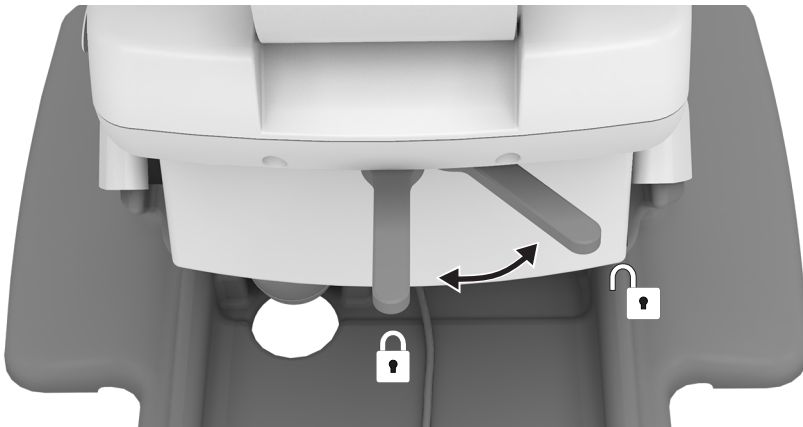

Stolen kan vridas till valfritt läge inom 30° på vardera sidan om centrum. Stolens vridbroms begränsar stolens rotation så att stolen inte rör sig under ett ingrepp.

Lossa vridbromsen genom att dra bromsspaken åt höger. Aktivera vridbromsen genom att dra bromsspaken åt vänster.

Justera motståndet i stolens vridbroms

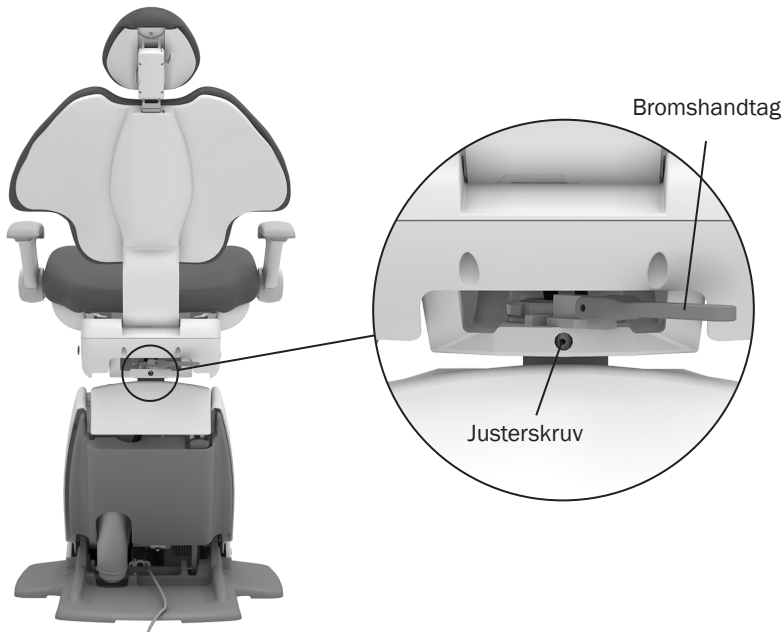

Om stolen svänger åt vänster eller höger med bromsen åtdragen eller är svår att flytta med bromsen lossad behöver vridbromsens motstånd justeras. Vid korrekt motstånd ska bromshandtaget vara i mitten när det är helt åtdraget. Gör så här för att justera motståndet:

1. Flytta bromshandtaget åt höger.
2. Om stolen har en ryggmonterad modul, vrid stolen för att komma åt justerskruven.
3. Använd en 7/64" insexnyckel och vrid justeringsskruven medurs för att öka bromsmotståndet eller moturs för att minska bromsmotståndet. Det behövs bara en liten justering för att påtagligt öka eller minska motståndet.

Rengöring/underhåll

Skydda med överdrag

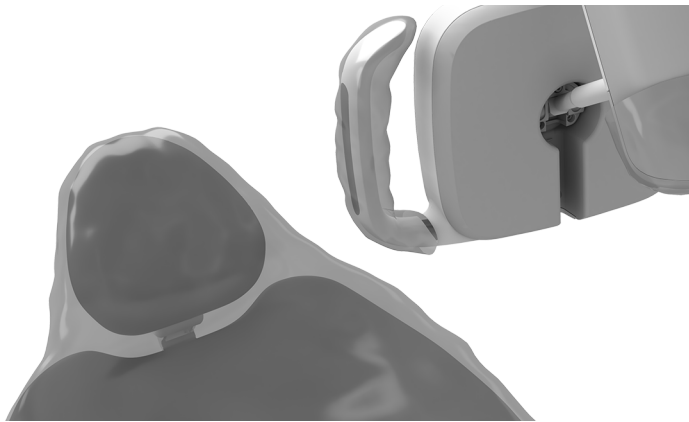

OBS! Information om korrekt användning och kassering av överdragsskydd finns i respektive tillverkares bruksanvisningar.

A-dec rekommenderar att skyddande överdrag används för alla tillämpliga beröringsytor och överföringsytor. Beröringsytor är områden som kommer i kontakt med händer och därför utgör en risk för potentiell korskontaminering under dentala ingrepp. Överföringsytor är områden som kommer i kontakt med instrument och andra föremål.

I USA måste överdrag produceras enligt aktuell god tillverkningssed (CGMP) enligt specifikationerna från USA:s livsmedels- och läkemedelsmyndighet (USFDA). För områden utanför USA, se de förordningar för medicinteknisk utrustning som gäller lokalt.



VIKTIGT Rekommendationer om rengöring och kemisk desinfektion av beröringsytor och överföringsytor (där överdragsskydd inte går att använda eller när överdraget har äventyrats) finns i *Guide för aseptisk hantering av utrustning från A-dec* (art.nr 85.0696.16).

Förläng klädselns livslängd



FÖRSIKTIGHET Använd inte blekmedel (natriumhypoklorit) eller andra produkter som innehåller klor, isopropylalkohol (mer än 25 volymprocent) eller väteperoxid för att rengöra eller desinficera stolsklädseln. Det kan orsaka snabb försämring och skada produkten.

För att bevara kvaliteten på din A-dec klädsel, använd skyddsöverdrag istället för att förlita dig på kemikalier. Överdrag förlänger klädselns livslängd avsevärt och hjälper till att bevara dess lyxiga utseende och mjuka känsla. För att rengöra klädseln, använd en lösning av mildt diskmedel och vatten. Använd ytdesinfektionsmedel endast när överdragen har skadats eller om det finns synliga stänk på klädseln. Mer information finns i *Underhållsguide för klädsel* (art.nr 86.0501.16) som finns i resurscentret på www.a-dec.com.

Åtkomst till anslutningar

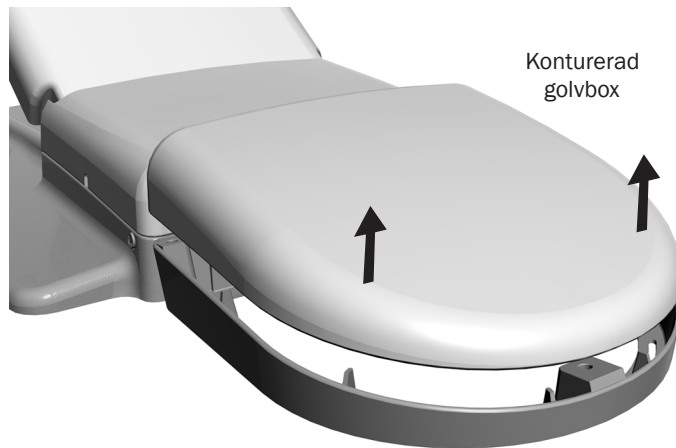

FÖRSIKTIGHET Var försiktig när du tar bort eller sätter tillbaka kåpor så att du inte skadar kablar eller slangar. Kontrollera att höljena sitter säkert efter att du har satt tillbaka dem.

Stolens anslutningar är placerade i den konturerade golvboxen under stolen och inkluderar vanligtvis eluttaget samt systemanslutningarna för luft, vatten och vakuum. För att komma åt, lyft upp locket och ta bort det från golvboxens ram. För underhåll, kontakta din lokala auktoriserade A-dec återförsäljare.

Specifikationer



Maxkapacitet för stol

Patientvikt 227 kg (500 lb)



VIKTIGT För stolstillbehörens lastkapacitet, elektriska specifikationer, identifiering av symboler och andra regulatoriska krav, se dokumentet *Regulatorisk information, specifikationer och garanti* (art.nr 86.0221.16) som finns att tillgå i resurscentret på www.a-dec.com.



OBS! Specifikationerna kan ändras utan föregående meddelande. Kraven kan variera beroende på platsen för din verksamhet. För mer information, kontakta din auktoriserade återförsäljare för A-dec.



A-dec huvudkontor

2601 Crestview Drive
Newberg, Oregon 97132
USA
Tel: 1.800.547.1883 inom USA/CAN
Tel: +1.503.538.7478 utanför USA/CAN
www.a-dec.com

A-dec Australien

Unit 8
5-9 Ricketty Street
Mascot, NSW 2020
Australien
Tel: 1.800.225.010 inom Australien
Tel: +61.(0).2.8332.4000 utanför Australien

A-dec Kina

A-dec (Hangzhou) Dental Equipment Co., Ltd.
528 Shunfeng Road
Qianjiang Economic Development Zone
Hangzhou 311100, Zhejiang, Kina
Tel: 400.600.5434 inom Kina
Tel: +86.571.89026088 utanför Kina

A-dec Storbritannien

Austin House
11 Liberty Way
Nuneaton, Warwickshire CV11 6RZ
England
Tel: 0800.ADEC.UK (2332.85) inom Storbritannien
Tel: +44.(0).24.7635.0901 utanför Storbritannien



86.0761.16 Rev D
Utfärdandedatum 2023-08-01
Copyright 2023 A-dec Inc.
Med ensamrätt.